

AIPER®

AIPER®

# ROBOTICKÝ ČISTIČ BAZÉNŮ

## NÁVOD PRO UŽIVATELE

Aiper Seagull 800



Děkujeme, že jste si vybrali společnost Aiper.

Nyní jste se připojili k milionům lidí, kteří již důvěřují společnosti Aiper v péči o své bazény a užívají si pohodlí dokonale čistého bazénu.

Tato uživatelská příručka vám pomůže udržovat váš čistič bazénů Aiper a zajistit jeho maximální výkon po mnoho let. Věnujte prosím několik minut přečtení tohoto návodu.

Máte-li jakékoli dotazy, navštivte naše webové stránky na adrese [www.Aiper.com](http://www.Aiper.com) a kontaktujte náš zákaznický servis, který vám pomůže nebo poskytne další informace.

## Zákaznický servis společnosti Aiper:

E-mail: [Service@Aiper.com](mailto:Service@Aiper.com)

Facebook: [@AiperOfficial](https://www.facebook.com/AiperOfficial)

### Distributor:

Display Me s. r. o  
Jeronymova 1460/2  
251 01 Ricany, Czech Republic  
Tel.: +420 739 940 355  
Email.: [info@displayme.com](mailto:info@displayme.com)

Kompletní pokyny si můžete stáhnout na adrese [www.displayme.com/support](http://www.displayme.com/support), nebo naskenováním kódu QR.



## OBSAH

Důležitá bezpečnostní opatření	4
1. Úvod	5
2. Struktura	5
3. Specifikace a pracovní podmínky	6
4. Používání zařízení	7
5. Čištění zásobníku filtru	9
6. Údržba a skladování	10
7. Světelný indikátor	12
8. Obsah balení	13
9. Záruka	14

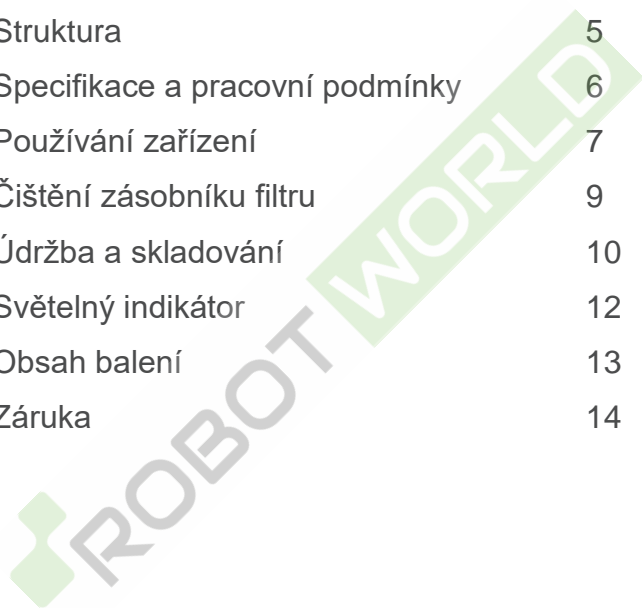

**⚠ Důležitá bezpečnostní opatření**

***Pečlivě si přečtěte tuto příručku a používejte zařízení v souladu s pokyny. Společnost Aiper nenese odpovědnost za škody nebo zranění způsobené nesprávným používáním.***

**Pokyny :**

1. Nepoužívejte přístroj, pokud se v jeho blízkosti nacházejí lidé nebo zvířata.
2. Při provádění údržby se ujistěte, že je zařízení vypnuté při čištění nebo když se nepoužívá.
3. Nedovolte dětem, aby na zařízení jezdily nebo si s ním hrály.
4. Používejte pouze originální autorizovaný napájecí adaptér.
5. Adaptační kabel by měl být vyměněn pouze kvalifikovaným odborníkem.
6. Důrazně se doporučuje připojit nabíječku k přepěťovému zdroji při nabíjení.
7. Před nabíjením se ujistěte, že je nabíjecí konektor zcela suchý.
8. Během nabíjení by měl být přístroj uchováván na chladném, dobře větraném místě. Zákazníci by neměli zařízení během nabíjení přetěžovat, protože by to mohlo vést k přehřátí nebo poruchám hardwaru.
9. Nepoužívejte přístroj mimo vodu, protože by mohlo dojít k jeho poškození.
10. Demontáž (jízdni soupravy) smí provádět pouze certifikovaní odborníci. zařízení.
11. Zařízení nepoužívejte, pokud je v provozu bazénová filtrace.
12. Vyvarujte se porušení olejového těsnění motoru, protože obsahuje olej. V případě porušení může dojít k malému úniku oleje do bazénu.
13. Neskladujte ani nepoužívejte zařízení v blízkosti předmětů, které vytváří extrémní teplo.
14. Nepropichujte ani netlučte po plášti přístroje, protože by došlo k jeho nenapravitelnému poškození. Kromě toho by se zařízením nemělo házet.

## 1 Úvod

Ekologický robotický čistič bazénů Seagull 800/ 800B je dobíjecí zařízení, které čistí a filtruje vodu v bazénu bez nutnosti výměny.

**Před použitím si pečlivě přečtěte tento návod k použití**

## 2 Struktura

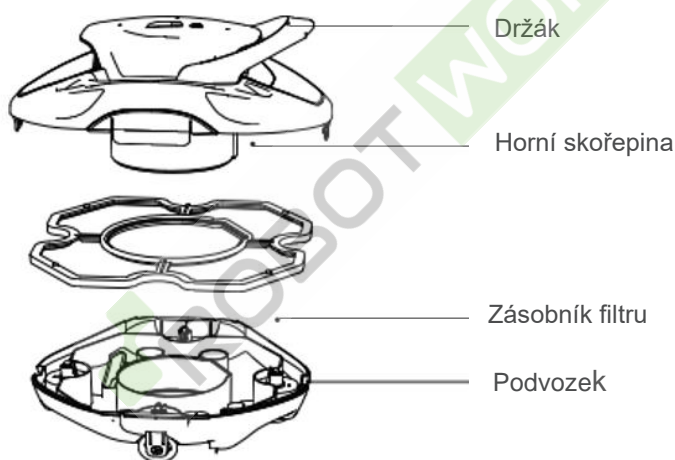

Vytahovací hák



Nabíječka



Kartáče

### 3 Specifikace a provozní podmínky

1.	Velikost bazénu: 850 sq.ft/80m <sup>2</sup> , kompatibilní s bazény s rovnou podlahou
2.	Vstup nabíječky: 100~240V, 50/60Hz
3.	Výstup nabíječky: 12,6 V/1,8 A
4.	Doba nabíjení: 2,5 hodiny
5.	Výdrž baterie: Až 90 minut
6.	Stupeň krytí IP: IP X 8 Vodotěsnost
7.	Maximální hloubka vody: 10 stop (3 m)

#### UPOZORNĚNÍ:

Pro optimální výkon doporučuje společnost Aiper používat zařízení v následujících vodních podmínkách.

▪ • Teplota: 50-95°F (10-35°C)
▪ • Hodnota pH: 7,0-7,4
▪ • Chlór: Chlor: maximálně 4 ppm
▪ • NaCl: Maximálně 5000 ppm

## 4 Používání zařízení

### 4.1 Důležitá bezpečnostní opatření

- a. Tento model je kompatibilní s bazény s plochou do 850 sq.ft/80 m<sup>2</sup>.

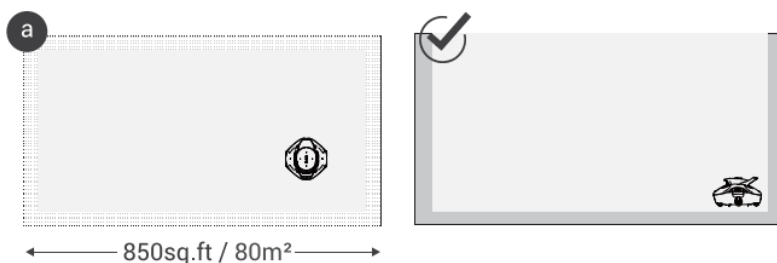

- b. Připevněte dva přiložené kartáčky ke spodní části zařízení tak, že každý kartáček vložíte do volného otvoru a pevně stisknete, dokud neuslyšíte cvaknutí.

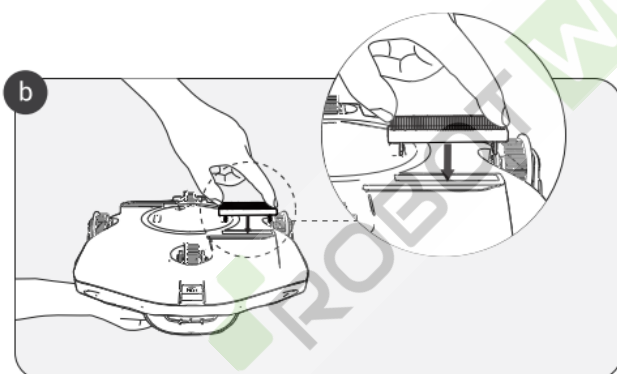

- c. Zákazníci by měli umístit/vyjmout zařízení do/z bazénu tak, aby spodní část zařízení směřovala ke stěně, aby nedošlo k poškození nebo poškrábání pláště zařízení nebo stěny b a z é n u .

- d. Po každém použití zařízení vypněte.

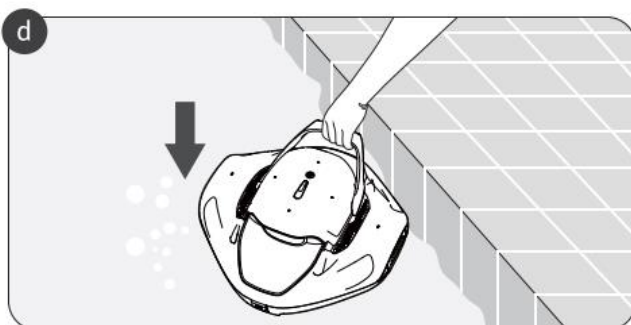

## 4.2 Nabíjení

Před každým použitím zařízení plně nabijte.

- Před nabíjením zařízení vypněte.
- Před nabíjením vysušte nabíjecí konektor.
- Při nabíjení nenechávejte stroj vzhůru nohama.
- Nabíjení baterie: Indikátor LED bliká modrým světlem.
- Plně nabitá baterie: Indikátor LED bude svítit modře.

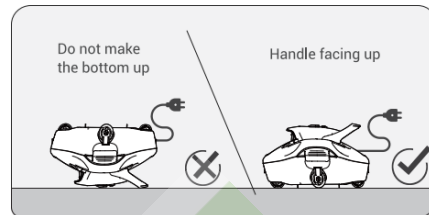
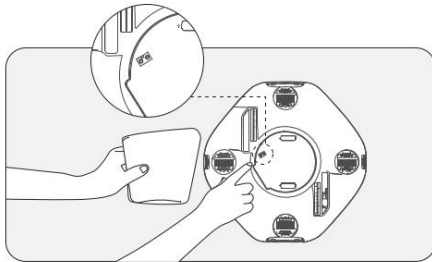

## 4.3 Provoz

- Stiskněte a podržte tlačítko napájení, dokud se nerozsvítí modrá kontrolka a neuslyšíte pípnutí. Do 30 sekund po zapnutí vložte zařízení do vody. Zařízení začne pracovat během několika sekund po dosažení dna bazénu.

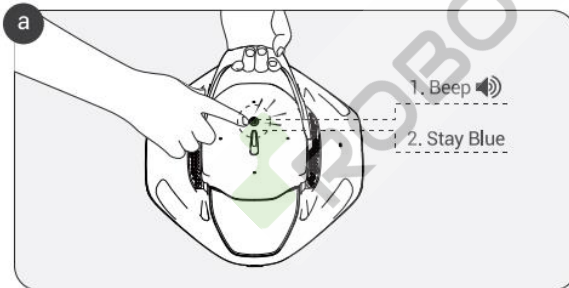

- Když je baterie vybitá, indikátor LED vydá signal, pomalu blikající červené světlo před zastavením u stěny bazénu. Kontrolka bude blikat 60 sekund, než se zařízení vypne.

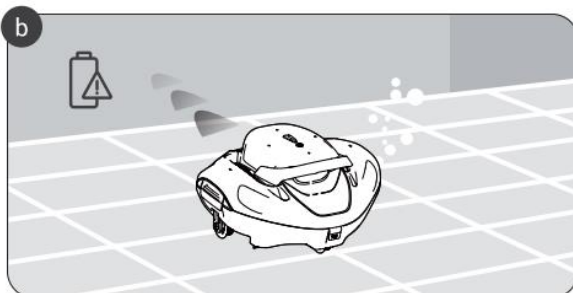



- c. Připevněte příložený hák na tyč bazénu a zvedněte zařízení z vody.

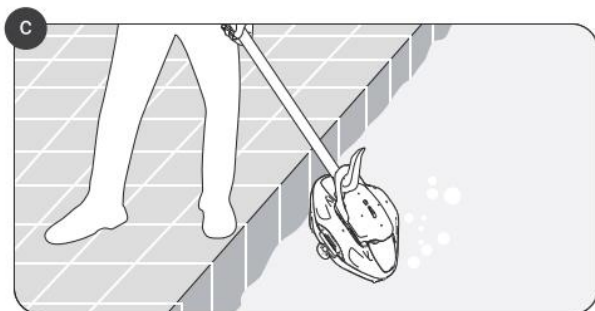

### 5 Vyčistěte zásobník filtru

- a. Zvedněte dvě menší přezky na přední a zadní straně zařízení a poté otevřete dvě přezky na boku zařízení.

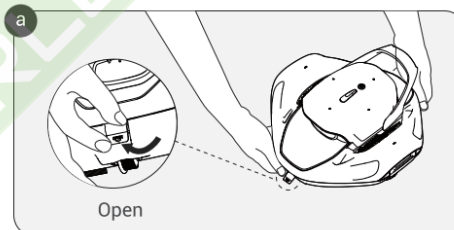

- b. Odstraňte horní kryt zařízení, abyste získali přístup k a vyjměte filtrační zásobník.

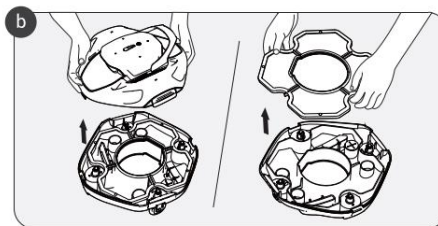

- c. Vyprázdněte zásobník filtrů a spodní plášť od všech nečistot a z b y t k ů před omytím vodou.

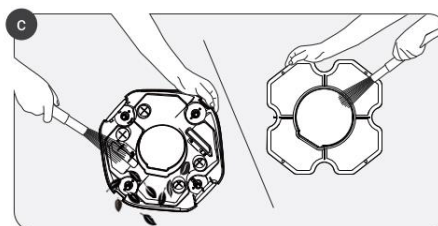

- d . Po dokončení čištění vyměňte zásobník na filtr a horní plášť do správné polohy a zajistěte skořepinu uzamčením všech spon na vnějším plášti.

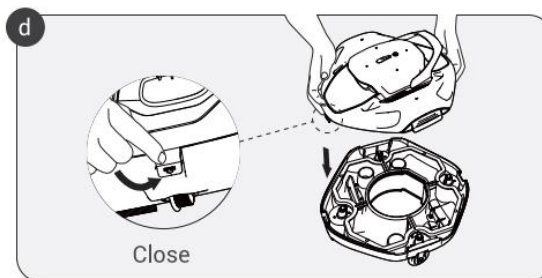

## 6 Údržba a skladování

- a. Zásobník na filtr vždy umyjte ihned po použití. Nevyčištěné nečistoty mohou ztvrdnout a zablokovat nebo poškodit zásobník filtru, což může později ztížit jeho čištění.

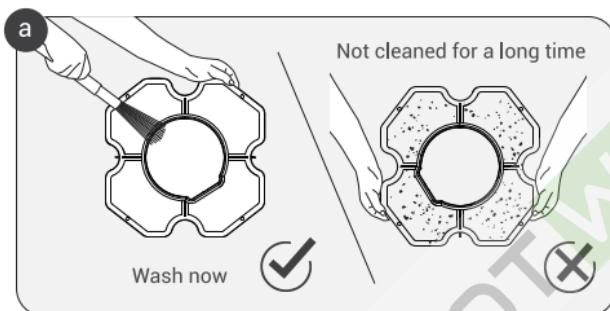

### b. Výměna kartáčů.

- 1) Odstraňte horní kryt přístroje, abyste odhalili kartáče.
- 2) P o m o c í prstů nebo malého nástroje stiskněte dvě malé zajišťovací tyče podle obrázku níže.

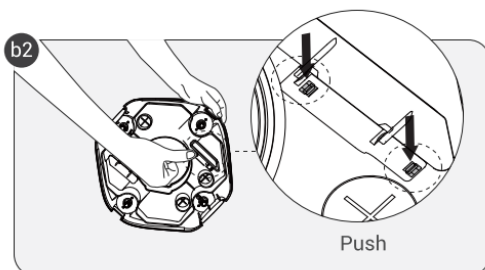
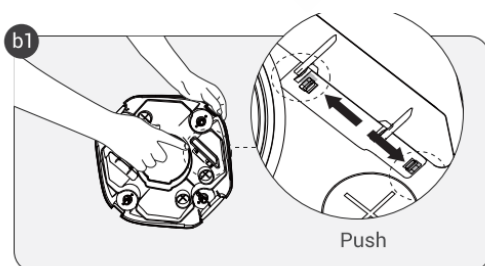

- 3 ) Stiskněte obě zajišťovací tyče a vyjměte kartáč;
- 4 ) Vložte nový kartáč do otvoru ve spodní části zařízení.  
Náhradní kartáče nejsou součástí původního balení.

**c. Výměna kola**

- 1) Odstraňte horní plášť zařízení a odkryjte kola.
- 2) Prstem nebo malým nástrojem zatlačte na sponu kola, dokud se neprohne, a pak zatlačte dolů, aby kolo vyskočilo.

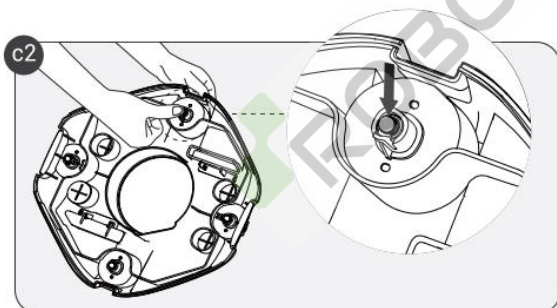
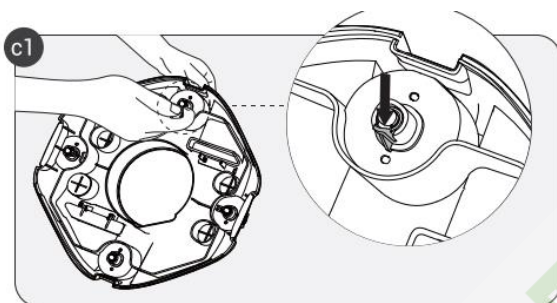

- 3) Náhradní kolo vložte zesponu zařízení tak, že ho zarovnáte s dvěma malými otvory na podvozku a v případě potřeby jimi otočte nebo zatlačte, dokud nedojde k cvaknutí. Kolo by nyní mělo být zajištěno na svém místě.

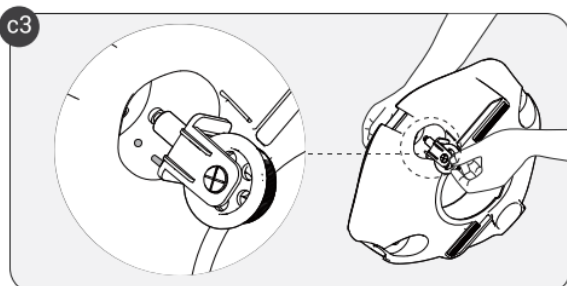

- d. Příklad by měl být skladován na chladném, d o b ř e větraném místě mimo dosah přímého slunečního záření.
- e. Pokud je třeba zařízení skladovat delší dobu, doporučuje společnost Aiper nabíjet jej každé tři měsíce, aby se zachoval stav baterie. Nezapomeňte používat pouze originální autorizovaný napájecí adaptér. Pokud se zařízení průběžně nenabíjí, může to ovlivnit napětí baterie a způsobit riziko elektrického výboje, který může být smrtelný.

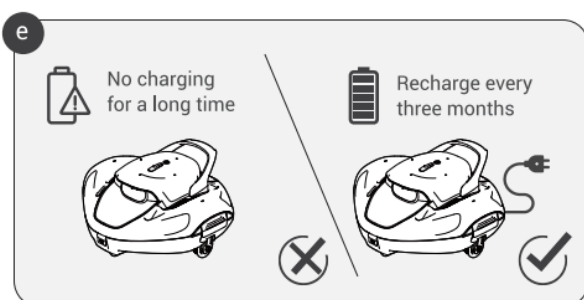

## 7 Světelný indikátor

NE.	Pracovní stav	Indikátor LED
1	Zapnutí napájení/úroveň nabití baterie	Plné modré světlo/modrá čísla
2	Vypnutí napájení	Žádná světla
3	Zapnuto (čištění)	Pevné bílé světlo
4	Nabíjení	Pomalou blikající modré světlo
5	Plně nabité	Pevné modré světlo
6	Vybitá baterie	Pomalou blikající červené světlo
7	Zablokovaný rotor	Červená a zelená blikající světla
8	Zaplavení vodou	Červená a modrá blikající světla
9	Výpadek napájení	Rychlá modrá světla

## 8 Obsah balení

NE.	Název	Model	Množství ( ks)
1	Robot	Seagull 800/ 800B	1
2	Nabíječka		1
3	Vytahovací hák		1
4	Uživatelská příručka		1
5	Kartéče		2
6	Náhradní kolo		2

## 9 Záruka

Tento výrobek prošel všemi testy kontroly kvality a bezpečnosti, které provedlo technické oddělení továrny.

1. Na tento výrobek se vztahuje záruka na baterii a motor od data zakoupení. Pro záruční podmínky platí právní předpisy příslušné země.
2. Tato záruka zaniká, pokud byl výrobek upraven, zneužit nebo opraven neoprávněnou osobou.
3. Záruka se vztahuje pouze na výrobní vady a nevztahuje se na škody vzniklé v důsledku nesprávného zacházení s výrobkem ze strany majitele.
4. Při reklamaci nebo opravě v záruční době je nutné předložit číslo objednávky nebo fakturu.
5. Jedná se o dodatečnou záruku nabízenou společností Aiper Intelligent, LLC. na adrese 2700 Cumberland Parkway, Suite 350, Atlanta, Georgia 30339, USA. Touto zárukou nejsou dotčeny bezplatné opravné prostředky pro nesoulad, které má spotřebitel podle zákona vůči prodávajícímu.
6. Záruční e-mail: [Service@Aiper.com](mailto:Service@Aiper.com)



**Prohlášení o shodě (CE)**

EU prohlášení o shodě si můžete vyžádat na níže uvedené adrese:  
 AIPER INTELLIGENT SARL  
 24 Avenue du Prado 13006 Marseille 6e Arrondissement, Francie

Společnost Aiper tímto prohlašuje, že tento výrobek splňuje všechny požadavky platných směrnic EU 2014/35/EU (LVD); 2014/30/EU (EMC); 2011/65/EU (RoHS)

